

OUTBACK³

MINI

1/18TH SCALE 4WD READY-TO-RUN TRAIL VEHICLE

UNE VOITURE DE TRAIL 4X4 À L'ÉCHELLE 1/18ÈME PRÊTE À ROULER



INSTRUCTION MANUAL

MANUEL D'INSTRUCTIONS FRANÇAIS – PAGE 8

BEDIENUNGSANLEITUNG DEUTSCHE – SEITE 14



www.ftx-rc.com





FTX OUTBACK MINI 3.0 1/24TH SCALE 4WD READY-TO-RUN ELECTRIC POWERED OFF ROAD TRAIL VEHICLE

Congratulations on your purchase of the FTX 'OutbackMini 3.0' electric off road car.

This 1/24th scale model has been factory assembled and all electronics installed and set up to make it the easiest possible introduction to the sport of driving RC cars.

WARNING: Read the ENTIRE instruction manual to become familiar with the features of the product before operating. Failure to operate the product correctly can result in damage to the product, personal property and cause serious injury.

This is NOT a toy and must be operated with caution and common sense. Failure to operate this product in a safe and responsible manner could result in damage, injury or damage to other property.

This product is not intended for use by children without direct adult supervision. It is essential to read and follow all the instructions and warnings in the manual, prior to assembly, set-up or use, in order to operate correctly and avoid damage or serious injury.



Safety Precautions and Warnings

- You are responsible for operating this model such that it does not endanger yourself and others, or result in damage to the product or the property of others.
- This model is controlled by a radio which is possibly subject to interference which can cause momentary loss of control so it is advisable to always keep a safe distance to avoid collisions or injury.
- Age Recommendation: 14 years or over. This is not a toy. This product is not intended for use by children without direct adult supervision.

Carefully follow these directions and warnings, plus those of any additional equipment associated with the use of this model, chargers, ESC and motors, radio etc.

- Never operate your model with low transmitter batteries.
- Always operate your model in an open area away from cars, traffic or people.
- Never operate the model in the street or in populated areas.
- Always keep the vehicle in direct line of sight, you cannot control what you cannot see!
- Keep all chemicals, small parts and anything electrical out of the reach of children.
- Although splash-proof the car and electronics are not designed to be subjected to extended moisture exposure or submersion. To do so will result in permanent damage.
- Avoid injury from high speed rotating parts, gears and axles etc.
- Novices should seek advice from more experienced people to operate the model correctly and meet its performance potential.
- Exercise caution when using tools and sharp instruments.
- Do not put fingers or any objects inside rotating and moving parts.
- Take care when carrying out repairs or maintenance as some parts may be sharp.
- Do NOT touch equipment such as the motor, electronic speed control and battery, immediately after using your model because they can generate high temperatures.
- Always turn on your transmitter before you turn on the receiver in the car. Always turn off the receiver before turning your transmitter off.
- Keep the wheels of the model off the ground, and keep your hands away from the wheels when checking the operation of the radio equipment.
- Prolong motor life by preventing overheating conditions. Undue motor wear can result from frequent turns, rapid change of direction forwards/backwards, continuous stop/starts, pushing/pulling objects, driving in deep sand and tall grass, or driving continuously up hill.



Contents:

FTX Outback Mini 3.0 RTR Vehicle
Transmitter: 2.4ghz Steerwheel
Charger: USB 200mA
Battery: 3.7v 520mAh 1s LiPo





FAMILIARIZING YOURSELF WITH YOUR 2.4GHZ RADIO SYSTEM

Your car is equipped with a 2.4GHz radio system that once bound with the ESC will provide you interference free use. Please read and understand the instructions and functions before operating.

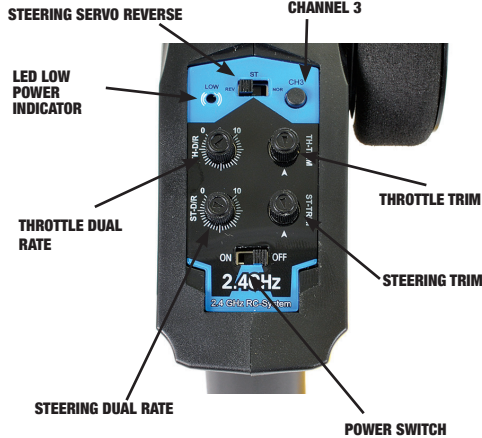

- **Steering Wheel:** Proportionally operates the model left to right
- **Battery Case:** Requires 4 x AAA Batteries
- **Power Switch:** Used to turn the radio ON/OFF
- **Steering Dual Rate:** Allows you to change the amount of steering servo travel compared to the amount of physical steering wheel movement
- **Throttle Dual Rate:** Allows you to change the amount of throttle movement compared to the amount of physical throttle trigger movement
- **Throttle/Steering Trims:** Used to adjust the centre trim of the throttle/steering for straight wheels and neutral throttle
- **Steering Reverse:** Allows you to electronically switch the direction of the steering servo travel. For example if you move the steering wheel to the right and the steering servo moves to the left, use the reverse button to switch the steering to the right.
- **Throttle Reverse:** Allows you to electronically switch the direction that the motor operates in relation to the throttle trigger. For example if you pull the trigger to accelerate forward, but the model goes in reverse, use the reverse button to switch to make the model accelerate forward
- **Throttle Trigger:** Controls the speed and braking ability of your model. Pull back to accelerate, release to decelerate and push forward for brake
- **LED Indicators:** Show battery power level. Replace batteries when the power indicator blinks or the buzzer beeps

BATTERY INSTALLATION

1. Slide the battery cover off as shown and install 4 x AAA size batteries, positioning the polarity as indicated on the battery box.
2. Replace cover after batteries are installed.

Notes:

- Use batteries of the same type
- Remove batteries when not in use
- Always check battery power before use
- Dispose of exhausted batteries properly
- Only charge rechargeable batteries when using charge jack





RUNNING YOUR CAR

1. TURN ON THE RADIO CONTROLLER



Switch on the power on the radio controller. Your car is bound with your radio controller automatically.

2. TURN ON THE RECEIVER ON YOUR CAR

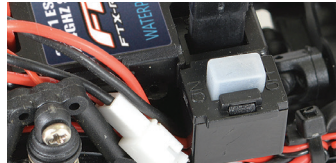

The ESC/receiver switch is located under the bodyshell of the model. Switch on the ESC/receiver switch shown here.

3. CHECK THE STEERING PERFORMANCE

Ensure good steering movement.

CENTRE

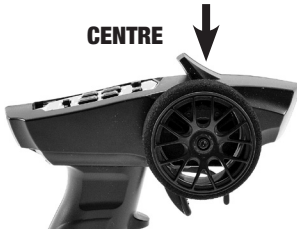

1. To keep the car running in a straight line, keep the wheel in the centre position.



TURN LEFT



2. Turn the wheel to the left to turn your car left.

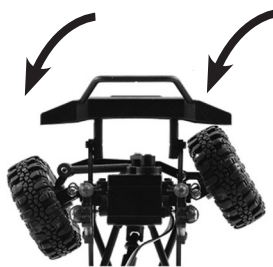

TURN RIGHT

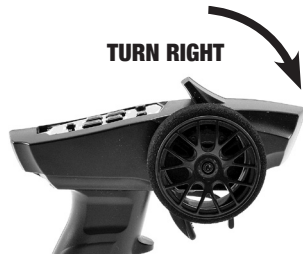

3. Turn the wheel to the right to turn your car to the right.



4. CHECK THROTTLE TRIGGER RESPONSE

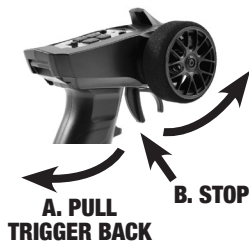

A. PULL TRIGGER BACK

B. STOP

C. PUSH TRIGGER FORWARD



A. Pull the trigger back to accelerate, release it to decelerate.

B. To stop running your car, release the trigger to neutral.

C. Pushing the trigger forward activates reverse.

PLEASE NOTE: THE MODEL SWITCHES BETWEEN FORWARD AND REVERSE INSTANTLY. FOR SLOW SPEED MANOEUVRABILITY EXCESSIVE USE OF THIS FEATURE CAN CAUSE TRANSMISSION AND ESC DAMAGE.





RUNNING YOUR CAR

5. TO TUNE THE STEERING TRIM

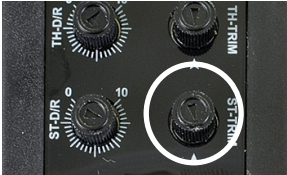

STEERING TRIM

You can adjust the steering trim so that the vehicle tracks in a straight line by rotating the dial.

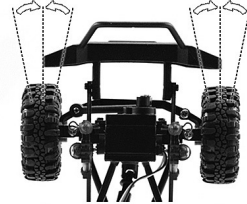

6. TO TUNE THE THROTTLE TRIM

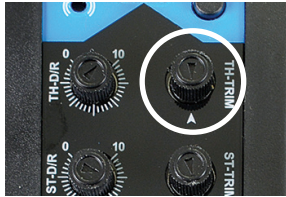

THROTTLE TRIM

You can adjust the throttle trim so that the vehicle's neutral point is set correctly by rotating the dial.



7. TO TUNE THE STEERING DUAL RATE CONTROL DIAL



STEERING D/R

You can adjust the D/R (DUAL RATE) for the steering by turning the steering either full left or right. By rotating the dial you can adjust the steering angle.

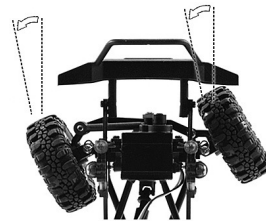

8. TUNE THROTTLE DUAL RATE CONTROL

THROTTLE D/R

Let you change the amount of throttle movement compared to the amount of physical throttle trigger movement.

9. STEERING REVERSE

Allows you to electronically switch the direction of the steering servo travel. For example if you move the steering wheel to the right and the steering servo moves to the left, use the reverse button to switch the steering to the right.





BINDING THE TRANSMITTER AND RECEIVER

Your FTX transmitter will come ready bound to the vehicle directly from the factory. However should you need to rebind the radio to the vehicle please follow these simple instructions:

STEP 1: PLUG IN THE BATTERY TO ESC AND TURN ON POWER

STEP 2: TURN ON THE TRANSMITTER

STEP 3: USE A PIN TO PUSH THE BIND BUTTON

Please Note: You must re-bind when binding to a different transmitter. Also do not attempt to bind if there are other compatible transmitters within 400ft when attempting to bind to your transmitter as you may accidentally bind to these.

Charging/Installing the Battery.

Always store your model with the battery pack unplugged and removed. Always charge your battery away from the vehicle. The included 200mAh USB charger will take approx 2.5 hours to charge a fully discharged battery, but always remove it from the charger if it becomes warm to the touch. Always disconnect the charger from the mains supply and the battery pack when not in use. Keep children away from charger and battery during the charging process.



The LED sequence for the USB charger is:
Light on = charging. Light off = Fully charged.

Notes on Battery use:

Always allow the battery cool after use, before recharging.
Always inspect the battery before charging.
Any bare wires, split heat shrink or leakage is a sure sign of abuse.
Never attempt to charge dead or damaged batteries.
Do not disassemble the battery or cut the connector wires.
If the battery connector gets hot enough to melt there is most likely a serious problem with your model, driveline, battery wires or speed controller. Find and correct the problem before installing another charged battery pack.
NEVER charge the battery unattended incase of overcharging, you need to be able to monitor the battery during charging
Charge away from flammable objects and on a non-flammable surface incase the battery becomes too hot.

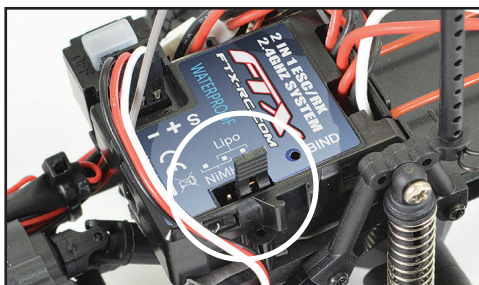
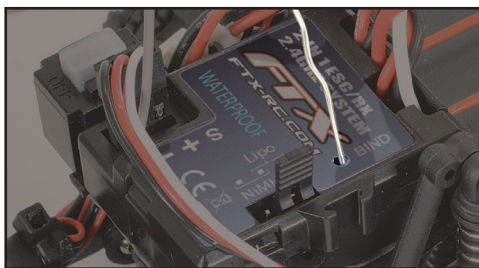
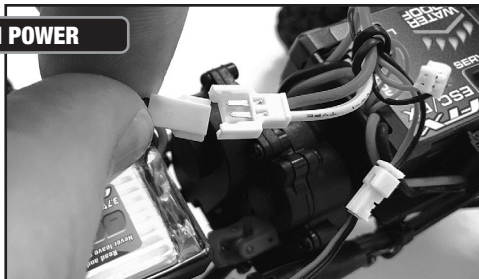

Speed Control Specifications

Forward: Continues/Peak current: 20A/160A
Backward: Continues/Peak current: 20A/160A
Motor in Turn(T)2s Lipo or 6cells Nimh: 030,050,280 motor rpm below 30000rpm@7.2v or 380,390 motor rpm below 30000rpm@7.2v
Internal resistance: CW: 0.003Ω, CCW: 0.003Ω
BEC Output Voltage: 1A/6v (Linear regulation)
Battery type: 1-2s Li-Po, 4-6cells Ni-mh
(switch plug as circled for specific battery type)



MAINTAINING YOUR CAR

After running your car, the following procedures should be performed regularly and will help to maintain your car's performance.

- Inspect your car for any obvious damage.
- Check the gears for wear, debris or broken/slipping teeth.
- Check the wheels and tighten the wheel screws properly.
- Check for loose screws in the chassis.
- Check the wiring for frayed or damaged wires or connectors.
- Check the steering servo which will wear out over time and require replacement.
- Check all batteries.
- Keep the chassis clean and free of sand, dust and moisture.
- Remove and clean the motor if necessary. (Never attempt to re-assemble the motor, you will damage it and void the warranty).
- Clean the car body with a soft lint-free cloth.
- Remove all batteries when not in use.

TROUBLESHOOTING

SYMPTOM

POSSIBLE CAUSE

<p>A. The vehicle does not work at all.</p>	<ol style="list-style-type: none"> 1. Check to see if transmitter and car are on. 2. Replace batteries. 3. Check if there are damaged parts.
<p>B. The vehicle runs slow.</p>	<ol style="list-style-type: none"> 1. Replace or charge the battery pack and/or the radio batteries. 2. Make sure the vehicle is geared properly and the pinion and spur gear are over tightened. 3. Clean all bushings or ball bearings. 4. Check for stripped or dirty gears.
<p>C. The throttle works, but not the steering.</p>	<ol style="list-style-type: none"> 1. Check if the servo feels jammed – try centering it by hand. 2. Check the whole steering system.
<p>D. It steers, but throttle is uncontrollable.</p>	<ol style="list-style-type: none"> 1. Check if there are damaged parts. 2. Replace or charge the battery pack and/or the radio batteries
<p>E. The vehicle runs noisily.</p>	<ol style="list-style-type: none"> 1. Check gear mesh between spur gear and pinion. 2. Check for stripped and/or dirty gears. 3. Clean and oil bushings or ball bearings.





LE FTX OUTBACK MINI, UNE VOITURE DE TRAIL 4X4 ÉLECTRIQUE À L'ÉCHELLE 1/24ÈME PRÊTE À ROULER

Félicitation pour l'achat de l'FTX Outback Mini 2.0.

Ce modèle à l'échelle 1/24ème a été monté en usine, toute son électronique est déjà installée et réglée afin de faciliter votre introduction au monde de la RC.

Avertissement : Lisez entièrement la notice afin de vous familiariser avec les fonctionnalités de ce produit avant de vous en servir. Une mauvaise manipulation de ce produit pourrait l'endommager, endommager d'autres produits et même vous blesser. Ce n'est PAS un jouet et il doit être utilisé avec précaution et bon sens.

Si vous n'utilisez pas ce produit en toute sécurité et de manière responsable, peut entraîner des dégâts, des blessures et impacter d'autres personnes. Ce produit n'est donc pas destiné à être utilisé par des enfants sans la surveillance directe d'un adulte. Il est important que vous lisiez et suiviez les instructions monter, régler ou utiliser le produit afin de vous en servir correctement et éviter tout problème.



Mesures de sécurités et Avertissements

- Lorsque vous piloter la voiture, vous en êtes responsable, vous devez donc vous assurez de ne pas vous mettre en danger ou de mettre en danger les autres. De même que d'abimer tout produit que ce soit le votre ou ceux d'autres personnes.
- Cette voiture est contrôlée par une télécommande qui peut possiblement être sujet à des interférences qui peuvent entraîner des pertes de contrôle momentanée. C'est pourquoi vous devez garder des distances de sécurités pour éviter toute collision ou blessure.
- Age recommandé : 14 ans et plus. Ce n'est pas un jouet. Ce produit n'est pas destiné à être utilisé par un enfant sans la surveillance direct d'un adulte.

Suivez avec précautions ces instructions et ces avertissements, mais aussi les instructions des autres produits utilisés avec cette voiture (le chargeur, le contrôleur de vitesse, le moteur, la radio, etc...)

- Ne faites jamais rouler votre voiture lorsque les piles de la télécommande sont faibles.
- Faites rouler votre voiture dans un large espace loin des voitures, du trafic et de la population
- Ne roulez jamais dans la rue ou dans des endroits peuplés.
- Gardez toujours la voiture à vue, vous ne pouvez pas contrôler ce que vous ne voyez pas !
- Gardez tous produits chimiques, petites pièces et systèmes électrique hors de la portée des enfants
- Bien que la voiture et l'électronique soient résistants aux éclaboussures, ils ne sont pas prévus pour être sujet à des expositions prolongées à l'humidité ou être immergés. En effet, des dégâts permanent pourraient subvenir.
- Évitez toute blessure avec les pièces qui tournent à haute vitesse, les pignons et les outils coupant.
- Les débutants devraient demander de l'aide à des personnes expérimentés afin de manipuler et piloter correctement la voiture et ainsi exploiter toute ses capacités.
- Soyez précautionneux lorsque vous utilisez des outils notamment ceux qui peuvent couper.
- Ne mettez pas vos doigts ou tout autre objet dans les pièces en rotation ou en mouvement.
- Soyez prudent lorsque vous effectuez des maintenances ou des réparations, en effet certaines pièces pourraient être coupante.
- Ne touchez PAS les composants comme le moteur, le contrôleur de vitesse ou la batterie immédiatement après avoir roulé car ils pourraient être à des températures élevés.
- Allumez toujours la télécommande avant d'allumer votre voiture. Et inversement, éteignez toujours votre voiture avant d'éteindre votre télécommande.
- Lorsque vous testez votre système radio, surélevez votre voiture afin que ses roues soient en l'air et gardez vos mains éloignées des roues.
- Prolongez la durée de vie de votre moteur en évitant toute surchauffe. Une usure moteur anormale peut intervenir si vous tournez fréquemment, changez rapidement de sens de direction (marche avant / arrière), effectuez des départs / arrêts continuellement, en poussant / tirant des objets, en pilotant dans du sable profond, de l'herbe haute ou en pilotant constamment en côte.



Contents:

FTX Outback Mini 3.0 RTR Vehicle
Transmitter: 2.4ghz Steerwheel
Charger: USB 200mA
Battery: 3.7v 520mAh 1s LiPo

FAMILIARISEZ-VOUS AVEC VOTRE SYSTÈME RADIO 2.4 GHZ

Votre voiture est équipée d'un système radio 2.4 Ghz qui une fois reliée (bindé) à un récepteur sera dépourvu d'interférence. Veuillez lire et comprendre les instructions et les fonctions avant de vous en servir.



- Volant de direction : Permet de tourner les roues proportionnellement à gauche ou à droite.
- Emplacement batterie : Nécessite 4 piles AAA
- Interrupteur d'alimentation : Permet d'allumer ou éteindre la télécommande
- Dual rate de la direction : Vous permet de modifier le pourcentage de débattement du servo de direction en fonction de la position que vous appliquez au volant de direction
- Dual rate des gaz : Vous permet de modifier le pourcentage d'accélération / de freinage en fonction de la position que vous appliquez à la gâchette des gaz
- Trims de la direction / des gaz : Vous permet d'ajuster la position du neutre de la direction / des gaz afin d'aligner vos roues et de mettre au neutre votre moteur.
- Inversion de la direction : Vous permet de modifier électroniquement le sens de rotation du servo de direction. Par exemple, si vous tournez le volant de direction vers la gauche, mais que les roues de la voiture tournent à droite, utilisez le bouton d'inversion afin que les roues tournent à gauche.
- Inversion des gaz : Vous permet de modifier électroniquement le sens de rotation du moteur. Par exemple, si vous tirez vers l'arrière la gâchette des gaz afin d'accélérer mais que votre voiture roule en marche arrière, utilisez le bouton d'inversion afin de faire avancer votre voiture vers l'avant.
- Gâchette des gaz : Contrôle la vitesse et le freinage de votre voiture. Tirez vers l'arrière pour accélérer, relâchez la pour ralentir et poussez la vers l'avant afin de freiner.
- LED d'indication : Vous permet de voir le niveau de batterie de la télécommande. Remplacez les batteries lors que la LED clignote ou que la télécommande émet des beeps.

INSTALLATION DES PILES

1. Faites glisser le couvercle des piles comme montré afin de l'enlever. Vous pouvez alors installer les 4 piles AAA, en vous assurant de bien respecter les polarités indiquées sur le boîtier des piles.
2. Remplacez le couvercle une fois les batteries montées.

Notes:

- Utilisez des piles de même type
- Enlevez les piles lorsque vous ne vous en servez pas
- Vérifiez toujours le niveau des piles avant de vous servir de la télécommande
- Recyclez correctement vos piles usagées
- Utilisez le port jack de charge seulement si vous utilisez des piles rechargeables



FAITES ROULER VOTRE VOITURE

1. ALLUMEZ VOTRE TÉLÉCOMMANDE



Allumez votre télécommande grâce à l'interrupteur. Votre car est de base reliée au récepteur.

2. ALLUMEZ LE RÉCEPTEUR DE VOTRE VOITURE



Allumez votre récepteur grâce à l'interrupteur du récepteur/ contrôleur de vitesse situé sous la carrosserie. Comme montré sur la photo.

3. VÉRIFICATION DE LA DIRECTION

Ensure good steering movement.



1. Afin de faire rouler droit votre voiture, laissez le volant de direction centré

2. Tournez le volant à gauche afin de faire tourner à gauche votre voiture

3. Tournez le volant à droite afin de faire tourner à droite votre voiture

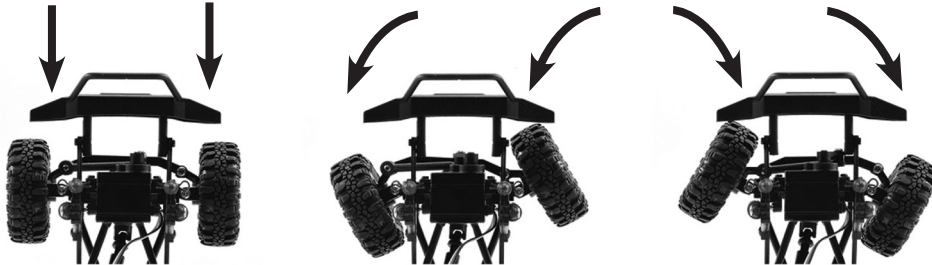

4. VÉRIFICATION DES GAZ



C. PUSSEZ LA GÂCHETTE VERS L'AVANT



- A. Tirez la gâchette vers l'arrière afin d'accélérer, relâcher la pour ralentir
- B. Pour arrêter votre voiture, laissez la gâchette en position neutre
- C. Poussez la gâchette vers l'avant afin d'activer la marche arrière

VEUILLEZ NOTER : QUE LA VOITURE PASSE DIRECTEMENT DE MARCHÉ AVANT À MARCHÉ ARRIÈRE. AFIN DE MANŒVRER À FAIBLE VITESSE, UNE UTILISATION EXCESSIVE DE CETTE FONCTIONNALITÉ PEUT ABIMER LA TRANSMISSION ET LE CONTRÔLEUR DE VITESSE.



FRANÇAIS

FAITES ROULER VOTRE VOITURE

5. RÉGLAGE DES TRIMS DE DIRECTION

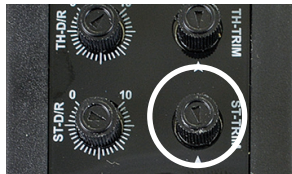

TRIMS DE LA DIRECTION

Vous pouvez ajuster les trims de la direction de trouver le point neutre direction. Appuyez sur les boutons ST + et - afin de régler la direction.

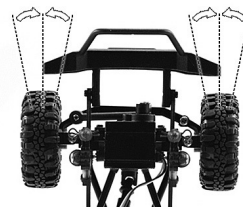

6. RÉGLAGE DES TRIMS DES GAZ

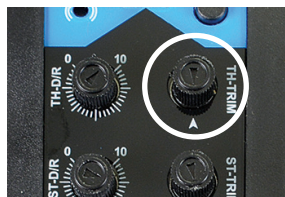

TRIMS DES GAZ

Vous pouvez ajuster les trims des gaz afin de trouver le point neutre des gaz. Appuyez sur les boutons TH + et - afin de régler le neutre.



7. RÉGLAGE DU DUAL RATE DE LA DIRECTION



D/R DE LA DIRECTION

Vous pouvez ajuster le dual rate de la direction en tournant à fond le volant dans la direction dans laquelle vous souhaitez régler le dual rate. Appuyez alors sur les boutons ST + et - afin de régler l'angle de direction.

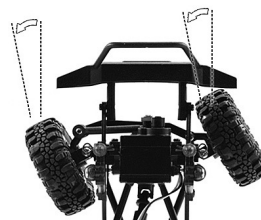

8. DIRECTION INVERSE

INVERSION DE LA DIRECTION:

Cela vous permet d'inverser le sens de la direction. Pour cela, tournez le volant à gauche ou à droite et restez dans cette position. Appuyez alors sur le bouton REV pendant 2 secondes.

La direction sera alors inversée.





RELIEZ (BIND) LA TÉLÉCOMMANDE ET LE RÉCEPTEUR

Votre télécommande FTX arrive déjà reliée au récepteur de votre voiture en sortie d'usine. Cependant, si jamais vous avez besoin de les reliés (binder) de nouveaux, suivez les instructions ci-dessous:

1ÈRE ÉTAPE: BRANCHEZ LA BATTERIE AU CONTRÔLEUR DE VITESSE ET ALLUMEZ-LE.

2ÈME ÉTAPE: ALLUMEZ LA TÉLÉCOMMANDE.

3ÈME ÉTAPE: UTILISEZ UNE TIGE AFIN D'APPUYEZ SUR LE BOUTON DE BIND

Veillez noter : que vous avez besoin de relier votre récepteur lorsque vous souhaitez utiliser votre voiture avec une autre télécommande. Cependant, n'essayez pas de relier votre récepteur si aucune télécommande compatible ne se trouve dans un rayon de 120 mètres, dans quel cas il se reliera à votre télécommande actuelle.



Charger / Monter la batterie.

Stockez toujours votre voiture avec la batterie débranchée et enlevée. De même, chargez-la éloigné de votre voiture. Le charger USB 200 mAh inclut mets environ 2.5 heures pour la charger entièrement, dans tous les cas, si la batterie chauffe, débranchez-la.

Débranchez toujours le chargeur de son alimentation principale et de la batterie lorsque vous ne vous en servez pas. Gardez le chargeur et la batterie éloigné des enfants lors de la procédure de charge.

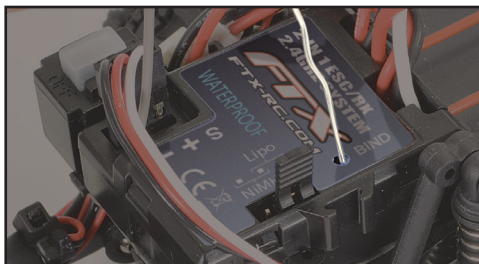

Indications de la LED : Allumé = Charge en cours.
Eteinte = Charge terminée.

Notes sur l'utilisation de la batterie:

Laissez du temps à la batterie pour refroidir avant de vous en servir ou de la charger.

Vérifiez l'état de la batterie avant de la charger.

Tout fil dénudé, gaine coupé ou fuite est un signe d'une mauvaise utilisation. N'essayez jamais de charger une batterie morte ou endommagée.

Ne démontez pas la batterie et ne coupez pas les câbles.

Si la prise de la batterie devient trop chaude jusqu'à fondre, cela signifie qu'il y a un problème sur votre voiture, la transmission, les câbles ou le contrôleur de vitesse. Trouvez et réparez le problème avant d'installer une autre batterie chargée.

NE chargez JAMAIS une batterie sans la surveiller. En cas de problème, vous devez être en mesure de réagir.

Chargez la batterie éloignée de tout matériaux inflammables, sur une surface non inflammable au cas où la batterie deviendrait trop chaude.

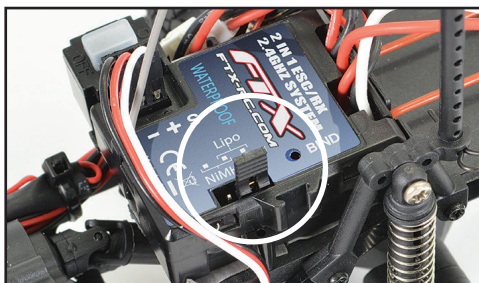

Marche avant: Courant continu / pic : 20A/160A
Marche arrière : Courant continu / pic : 20A/160A

Limitation moteur LiPo 2S ou NiMh 5-6 éléments: 030,050,280 moteur rpm plus bas 30000rpm@7.2v or 380,390 moteur rpm below 30000rpm@7.2v

Résistance: CW: 0.003Ω, CCW: 0.003Ω
BEC intégré: 1A/6V (BEC avec mode linéaire)

Batterie : 1-2s Li-Po, 4-6cells Ni-mh
(fiche de commutateur entourée pour un type de batterie spécifique)



MAINTENANCE DE VOTRE VOITURE

Après avoir roulé avec votre voiture, vous devriez régulièrement effectuer les procédures ci-dessous afin de maintenir les performances de votre voiture.

- Inspectez votre voiture afin de vérifier que rien de visible ne soit endommagé
- Vérifiez l'usure des pignons, leur propreté et regardez si aucune dent n'est cassée
- Vérifiez les roues, notamment leur serrage
- Vérifiez que aucune vis ne soit dévissée sur le châssis
- Vérifiez qu'aucun câble ne soit dénudé, abimé. De même pour les prises.
- Vérifiez le servo de direction, qui avec le temps va s'abimer et va devoir être remplacé
- Vérifiez toutes vos batteries
- Gardez votre voiture propre, sans sable, terre ou humidité
- Enlevez et nettoyez votre moteur si nécessaire. (N'essayez pas de le démonter : vous allez l'abimer et supprimer la garantie)
- Nettoyez la carrosserie avec un chiffon microfibre
- Enlevez toutes les batteries lorsque vous ne vous en servez pas

PROBLÈMES ET RÉOLUTIONS

SYMPTÔME**PROBLÈME POSSIBLE**

A. La voiture ne marche pas.	<ol style="list-style-type: none"> 1. Vérifiez que la télécommande et la voiture soient allumés. 2. Changez les piles / batterie. 3. Vérifiez qu'aucune pièce ne soit abimé.
B. La voiture avance lentement.	<ol style="list-style-type: none"> 1. Changer ou charger la batterie et ou les piles de la télécommande. 2. Vérifiez que le rapport de transmission soit correct (pignon moteur et la couronne). 3. Nettoyez toutes les bagues et les roulements à billes. 4. Vérifiez qu'aucun pignon ne soit abimé ou sale.
C. Les gaz fonctionnent mais pas la direction.	<ol style="list-style-type: none"> 1. Vérifiez si le servo tourne librement, essayez de le centré. 2. Vérifiez tout le système de direction.
D. La voiture tourne mais les gaz sont incontrôlables.	<ol style="list-style-type: none"> 1. Vérifiez que rien ne soit abimé. 2. Changer ou charger la batterie et ou les piles de la télécommande.
E. La voiture fait du bruit en roulant.	<ol style="list-style-type: none"> 1. Vérifiez l'entre-dent entre le pignon et la couronne. 2. Vérifiez qu'aucun pignon ne soit abimé ou sale. 3. Nettoyez et huilez les bagues et les roulements à billes.



FTX OUTBACK MINI 3.0 1/24TH SCALE 4WD READY-TO-RUN ELECTRIC POWERED OFF ROAD TRAIL VEHICLE

Trotz teilweiser bzw. mittunter auch nahezu vollständiger Vormontage handelt es sich bei diesem Modellbau-Produkt NICHT um SPIELZEUG. Das heißt, bei dem Gebrauch und der Handhabung dieses Produktes durch den Benutzer sind gewisse Mindestanforderungen und Sorgfaltspflichten einzuhalten. Dazu gehört es unter anderem, dass die Betriebsanleitung aufmerksam durchgelesen und inhaltlich verstanden werden muss, um dann in jeder Form und zu jeder Zeit bei der Benutzung des Produkts beachtet zu werden.

ACHTUNG!

- Dieses Produkt ist kein Spielzeug.
- Betrieb durch Minderjährige nur unter Aufsicht eines Erwachsenen.
- Nicht für den Betrieb durch Kinder unter 14 Jahren empfohlen.
- Bestimmungsgemäße Verwendung: Ferngesteuertes RC-Auto-Modell zur r. zeitgestaltung.
- Dieses Produkt ist ausdrücklich nicht dazu gestaltet oder offensichtlich dazu bestimmt, von Personen unter 14 Jahren, ohne die Aufsicht eines Verantwortung tragenden Volljährigen verwendet zu werden.
- Abnehmbare Kleinteile können verschluckt werden. Erstickungsgefahr! Muss von Kindern unter 2.5 Jahren ferngehalten werden.
- Dies ist ein ferngesteuertes RC Hochleistungs-Modellbau-Produkt.
- Betreibe Dein RC-Modell niemals in der unmittelbaren Nähe von Personen. Hochleistungs-RC-Modelle erreichen sehr hohe Geschwindigkeiten und können im Falle von Zusammenstößen mit Personen schwerwiegende Verletzungen verursachen.

ACHTUNG!

Sicherheitshinweise und Warnungen

- Sollten bezüglich der Inhalte der Betriebsanleitung Unklarheiten bestehen, darf das Produkt nicht in Betrieb genommen werden. Jede Benutzung dieses Produktes ohne Kenntnis und Beachtung seiner Betriebsanleitung stellt eine mutwillige oder zumindest fahrlässige Fehlbedienung im Sinne der Gewährleistungs-Gesetzgebung dar.
- Gewährleistungen beziehen sich ausschließlich nur auf das Produkt selbst und sind auf die Höhe des empfohlenen Verkaufspreises beschränkt und beinhalten ausdrücklich keine ggf. kombiniert zusätzlich eingesetzten Komponenten.
- Durch Inbetriebnahme dieses Produktes übernimmt der Benutzer die Verantwortung für alle eventuell durch dieses Produkt entstehenden Schäden.
- Prüfe dieses Produkt VOR Inbetriebnahme auf Vollständigkeit und Schäden und reklamiere solche ggf. bei Deinem Bezugs-Händler. Spätere Reklamationen von Vollständigkeits-Mängeln und/oder Schäden bezogen auf den Auslieferungszustand können zu einem späteren Zeitpunkt, nach bereits erfolgter Inbetriebnahme nicht mehr grundsätzlich und automatisch unter die gesetzliche Gewährleistung eingeordnet werden und unterliegender der individuellen Prüfung durch den Hersteller CML Distribution.
- Sollte der Käufer dieses Produktes nicht gewillt sein, die Betriebs-Verantwortung für das Produkt zu übernehmen und die Mindestanforderungen, Sorgfaltspflichten, Betriebs-Einschränkungen und definierten, grundlegenden Mängel des Produktes bei dem Gebrauch dieses Produktes gemäß der Betriebsanleitung einzuhalten bzw. zu akzeptieren, darf das Produkt in keiner Weise in Betrieb genommen werden und kann in 100%igem Originalzustand dem Bezugs-Händler gegen Rückerstattung des Kaufpreises zurückgegeben werden.



Lieferumfang:

- RTR RC-Modell gemäß Beschreibung
- Fernsteuerungs-Sender 2,4GHz in Pistolengriff-Design
- Ladegerät USB 200mA
- Akku LiPo 3,7V 520mAH

ACHTUNG!

Die Betriebsanleitung muss VOR DEM ERSTEN BETRIEB aufmerksam durchgelesen und inhaltlich verstanden werden.

MACHE DICH MIT DEM 2.4GHz FERNSTEUERUNGS-RC-SYSTEM VERTRAUT

Dein RC-Modell ist mit einem störungs-unanfälligen 2,4GHz Fernsteuerungs-RC-System ausgerüstet. Die nachfolgende Betriebsanleitung für das Fernsteuerungs-System muss VOR DEM ERSTEN BETRIEB aufmerksam durchgelesen und inhaltlich verstanden werden.



- **LENKRAD:** Zur voll-proportionale Links-Rechts-Lenkung des RC-Modells.
- **BATTERIEFACH:** Muss mit 4x AA Batterien bestückt werden.
- **EIN-AUS-SCHALTER:** Zum Ein „ON“ und Aus „OFF“ Schalten des Fernsteuerungs-RC-Senders.
- **TASTEN ZUM EINSTELLEN DES MAXIMALEN LENKAUSSCHLAGS (Fachausdruck „Dual Rate“):** Hiermit lässt sich der maximale Lenkausschlag für beide Seiten gleichermaßen einstellen; z.B. macht weniger Lenkausschlag das RC-Modell leichter beherrschbar auf rutschigem Untergrund.
- **TASTEN ZUM EINSTELLEN DER MAXIMALEN GAS-BREMSE-RÜCKWÄRTS-FUNKTION („Dual Rate“):** Hiermit lässt sich die maximale Vollgas-Funktion einstellen; z.B. macht weniger Vollgas das RC-Modell für ungeübte Fahrer leichter beherrschbar.
- **TASTEN ZUR FEIN-JUSTIERUNG DER LENKUNG bzw. GAS-BREMSE-RÜCKWÄRTS-FUNKTION:** Hiermit lassen sich die Mittelstellung der Lenkung und Gas-Bremse-Rückwärts-Funktion genau einstellen.
- **TASTE ZUR UMKEHRUNG DER LENKUNGS-FUNKTION:** Hiermit lässt sich auf elektronischem Wege die Wirkungsrichtung der Lenkung umkehren; wenn man z.B. das Lenkrad am Sender nach rechts dreht, das RC-Modell aber fälschlicherweise stattdessen nach links lenkt, dann muss dies mit Hilfe dieses Schalters richtiggestellt werden.
- **TASTE ZUR UMKEHRUNG DER GAS-BREMSE-RÜCKWÄRTS-FUNKTION:** Hiermit lässt sich auf elektronischem Wege die Wirkungsrichtung der Gas-Bremse-Rückwärts-Funktion umkehren; wenn man z.B. den Gas-Brems-Hebel am RC-Sender zieht, um vorwärts zu fahren, das RC-Modell aber fälschlicherweise stattdessen rückwärts fährt, dann muss dies mit Hilfe dieses Schalters richtiggestellt werden.
- **HEBEL FÜR GAS-BREMSE-RÜCKWÄRTS:** Hiermit kontrolliert man Vorwärts-, Brems- & Rückwärts-Funktion sowie die Geschwindigkeit des RC-Modells.
- **LED Anzeige:** Zeigt den Zustand der Batterien im Fernsteuerungs-Sender an. Fängt die LED an zu Blinken und/oder ist ein Buzzer-Ton zu hören, muss der Betrieb des RC-Modells sofort eingestellt und der RC-Sender mit neuen, vollen Batterien ausgerüstet werden.

DAS EINSETZEN DER RC-SENDER-BATTERIEN

1. Öffne das Batteriefach, so wie auf dem Bild zu sehen und setze 4 neue, frische AAA Batterien ein. Achte dabei unbedingt auf die richtige Polung der Batterien.
2. Setze danach den Deckel wieder auf das Batteriefach.

ACHTUNG!

- Verwende immer nur genau gleiche Batterien.
- Wenn Du Dein RC-Modell nicht verwendest, musst Du die Batterien aus dem Batteriefach herausnehmen.
- Kontrolliere immer den ordnungsgemäßen Batteriezustand mittels der LED Anzeige, bevor Du Dein RC-Modell in Betrieb nimmst.
- Gebrauchte Batterien müssen ordnungsgemäß entsorgt werden.
- **ACHTUNG!** Batterien dürfen niemals aufgeladen werden!





DEUTSCHE

SO FÄHRST DU DEIN RC-MODELL WIE EIN PROFI RICHTIG

1. SCHALTE DEN FERNSTEUERUNGS-RC-SENDER AN



Schiebe dazu den EIN-AUS-Schalter auf seine Position ON und kontrolliere den ordnungsgemäßen Batteriezustand mittels der LED Anzeige.

2. SCHALTE DAS RC-MODELL AN



Der EIN-AUS-Schalter befindet sich unter der Karosserie, so wie auf dem Bild zu sehen. Schiebe den EIN-AUS-Schalter auf seine Position ON.

3. KONTROLLIERE DIE LENKUNG DEINES RC-MODELL

LENKRAD IN MITTEL-NEUTRAL-POSITION



1. Um das RC-Modell geradeaus fahren zu lassen, muss das Lenkrad einfach nur in Mittel-Neutral-Position stehen gelassen werden.



LENKRAD NACH LINKS



2. Um das RC-Modell nach links zu lenken, muss das Lenkrad nach links gedreht werden. Dabei ist der Lenkausschlag der Räder direkt proportional zu Einschlag des Lenkrades.

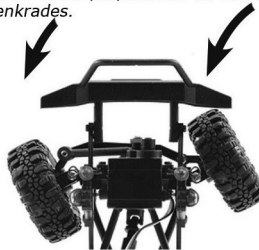

LENKRAD NACH RECHTS



3. Um das RC-Modell nach rechts zu lenken, muss das Lenkrad entsprechend nach rechts gedreht



4. KONTROLLIERE GAS-BREMSE-RÜCKWÄRTS



B. ZIEHE DEN GAS-HEBEL ZUM GRIFF

A. MITTEL-NEUTRAL-POSITION

C. DRÜCKE DEN GAS-BREMSE-HEBEL WEG VOM GRIFF

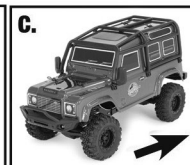
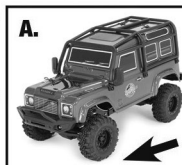

A. Ziehe den Gas-Brems-Hebel hin zum Griff, um vorwärts zu beschleunigen und lasse ihn los, um die Geschwindigkeit zu verringern.

B. Um Dein RC-Modell ungebremst ausrollen zu lassen, lasse den Gas-Brems-Hebel einfach los, sodass er sich in von alleine in seine Mittel-Neutral-Position stellt.

C. Um in den Rückwärtsgang zu gelangen, musst Du den Gashebel weg vom Griff drücken.

ACHTUNG! ALS PROFI-CRAWLER SCHALTET DAS RC-MODELL FÜR BESTMÖGLICHE MANÖVRIEREIGENSCHAFTEN IM KLETTEREINSATZ DIREKT VON VORWÄRTS AUF RÜCKWÄRTS UND UMGEGERT. DIESE MÖGLICHKEIT MUSS JEDOCH BEIM FAHREN MIT BEDACHT UND FEINGEFÜHL VERWENDET WERDEN, UM SCHWERWIEGENDE GETRIEBE-, MOTOR- UND/ODER FAHRTENREGLER-SCHÄDEN ZU VERMEIDEN.

SO FÄHRST DU DEIN RC-MODELL WIE EIN PROFI RICHTIG

5. GERADEAUSLAUF EINSTELLEN

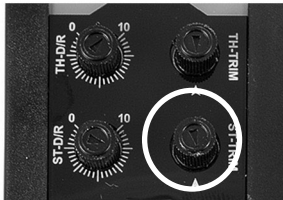

Fahre Dein RC-Modell, ohne das Lenkrad zu benutzen vorsichtig und langsam einer gerade Linie auf dem Boden entlang. Fährst es dabei nicht geradeaus, kannst Du das mit den ST TRIM „+“ und „-“ Tasten korrigieren.



6. LEERLAUF EINSTELLEN

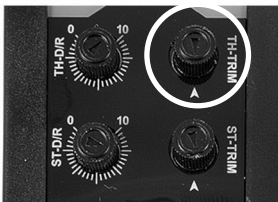

Wenn der Gashebel am RC-Sender sich in seiner Mittel-Neutral-Position befindet, sollte das RC-Modell im Normalfall stillstehen. Macht es dennoch Anstalten, sich vorwärts oder rückwärts in Bewegung setzen zu wollen, kannst Du das mit den TH TRIM „+“ und „-“ Tasten korrigieren, bis es absolut stillsteht.



7. EINSTELLEN DES MAXIMALEN LENKAUSSCHLAGS

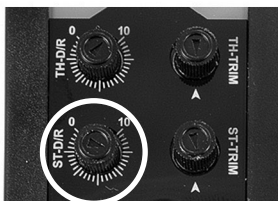

- Drehe das Lenkrad des RC-Senders in Vollausschlag nach Links und halte es an dieser Stelle. Jetzt kannst Du den maximalen Lenkausschlag mit den ST TRIM „+“ und „-“ Tasten einstellen. z.B. macht weniger Lenkausschlag das RC-Modell leichter beherrschbar auf rutschigem Untergrund.
- Mehr Lenkausschlag hingegen macht Sinn, wenn Du Dein RC-Modell in schwierigem Kletter-Gelände bei langsamer Fahrt möglichst präzise steuern möchtest.

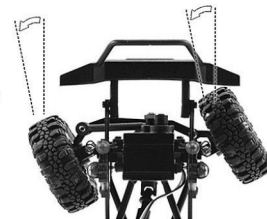

8. UMKEHR DER RC-STEUER-FUNKTIONEN

Mit der Taste „REV“ lässt sich auf elektronischem Wege die Wirkungsrichtung der Lenkung und Gas-Bremse-Rückwärts-Funktion umkehren.

- Wenn man z.B. das Lenkrad am Sender nach rechts dreht, das RC-Modell aber fälschlicherweise stattdessen nach links lenkt, dann muss dies mit Hilfe dieser Taste richtiggestellt werden.
- Drehe dazu das Lenkrad des RC-Senders in Vollausschlag nach Links, halte es an dieser Stelle und drücke die Taste „REV“.
- Wenn man z.B. den Gas-Hebel am RC-Sender zum Griff zieht, um vorwärts zu fahren, das RC-Modell aber fälschlicherweise stattdessen rückwärts fährt, dann kann dies richtiggestellt werden.
- Ziehe den Gas-Hebel am RC-Sender zum Griff, halte ihn an dieser Stelle und drücke die Taste „REV“.





DAS RC-MODELL MIT DEM RC-SENDER VERBINDEN = „BINDING“

Im Normalfall sollte Dein RC-Modell automatisch mit dem Fernsteuerungs-RC-Sender verbunden werden. Das „Binding“ kann manchmal durch externe, elektrische Störungen getrennt werden. Das ist aber, wenn es nicht oft passiert, kein Grund zur Besorgnis. Im Nachfolgenden ist der „Binding“ Prozess für solche Fälle beschrieben.

1. Schließe einen vollen Akku im RC-Modell an und schalte es ein.

2. Schalte den RC-Sender ein.

3. Drücke mit einem Pin den versenkten „BIND“ Knopf.

Achte darauf, dass während des „Binding“ Prozesses kein anderer RC-Sender gleichen Typs in der Nähe betrieben wird.

DAS LADEN & HANDLING DES AKKUS - ACHTUNG!

Immer wenn das RC-Modell nicht benutzt wird, muss der Akku unbedingt abgesteckt und aus dem Modell herausgenommen werden. Der Akku darf nicht im RC-Modell eingebaut aufgeladen werden. Der serienmäßige 200mA USB-Lader wird den leeren Akku in ca. 2,5 Stunden aufladen. Das Aufladen darf niemals unbeaufsichtigt stattfinden; dabei muss regelmäßig die Temperatur des Akkus kontrolliert werden und dieser bei deutlicher Erwärmung vom Lader getrennt werden. Wenn er nicht genutzt wird, muss der Lader immer aus der USB-Quelle herausgenommen werden. Der Akku und der Steckerlader müssen von Kindern ferngehalten werden.



DER RICHTIGE UMGANG MIT AKKUS - ACHTUNG!

- Nach dem Einsatz im RC-Modell wird der Akku meistens warm sein. Das ist in Ordnung. Bevor der Akku wieder aufgeladen werden darf, muss er aber erst wieder bis auf Normal-Temperatur abgekühlt (20 bis 30°C) sein.
- Kontrolliere den Akku vor jedem Aufladen auf Beschädigungen. Ein beschädigter Akku darf nicht mehr verwendet werden! • Versuche niemals den Akku zu öffnen und/oder seine Anschlusskabel durchzuschneiden.
- Sollte der Akku-Stecker beim Einsatz im RC-Modell übermäßig heiß werden, ist dies ein Zeichen dafür, dass im RC-Modell Etwas nicht in Ordnung ist; z.B. Schwergängigkeit, Probleme am Motor und/oder Fahrtenregler. Bevor das RC-Modell wieder gefahren werden darf, muss erst einmal die Fehlerursache gefunden und behoben werden.
- Akkus dürfen während des Ladens NIE unbeaufsichtigt gelassen werden; dabei muss regelmäßig die Temperatur des Akkus kontrolliert werden und dieser bei deutlicher Erwärmung vom Lader getrennt werden.
- Akkus dürfen niemals auf brennbarem Untergrund aufgeladen werden. Die Verwendung von zusätzlichen Schutz-Maßnahmen wird dringend empfohlen: z.B. feuerfester Untergrund und gute Belüftung.
- Akkus dürfen am RC-Modell oder am Ladegerät NIE falsch-gepolt angesteckt oder kurzgeschlossen werden. Dies könnte zu Feuer und/oder sofortiger Explosionen führen!

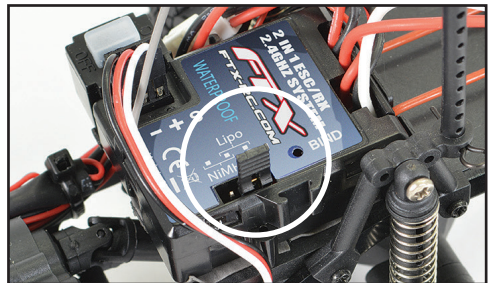
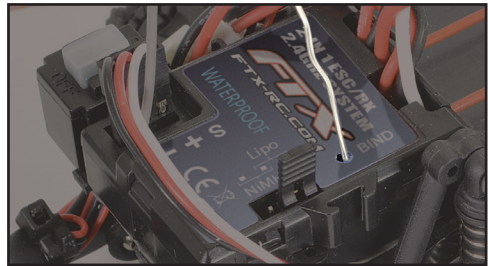
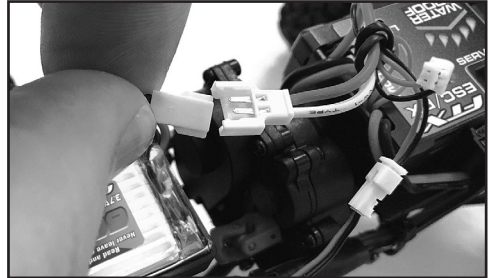

ESC Technische Daten:

Vorwärtsfahrt: Dauerstrom /Maximalstrom: 20A/160A
 Rückwärtsfahrt 2D : Dauerstrom /Maximalstrom 20A/160A
 Motor in Turn(T)2s Lipo or 6cells NiMH: 030,050,280 motor rpm below 30000rpm@7.2v or 380,390 motor rpm below 30000rpm@7.2v
 Internal resistance: CW: 0.003Ω, CCW: 0.003Ω
 BEC Ausgang: 1A/6v (Linear regulation)
 Battery type: 1-2s Li-Po, 4-6cells Ni-mh

Steckbrücke „Battery“: Stellen Sie hier ein, welcher Fahrakku an den Fahrtenregler angeschlossen wird. „Lipo“ = 1- oder 2zelliger LiPo-Fahrakku
 „NiMH“ = 4 - 6zelliger NiMH-/NiCd-Fahrakku

WAS TUN, WENN ETWAS NICHT FUNKTIONIERT...?

A. Das RC-Modell hat absolut keine Funktion.

1. Kontrolliere, ob der Akku angesteckt ist, der RC-Sender und das RC-Modell angeschaltet sind.
2. Verwende frische Batterien im RC-Sender und einen anderen, ordnungsgemäß aufgeladenen Akku im RC-Modell.
3. Kontrolliere, ob offensichtliche Beschädigungen am RC-Modell vorliegen.

B. Das RC-Modell fährt nur langsam.

1. Verwende frische Batterien im RC-Sender und einen anderen, ordnungsgemäß aufgeladenen Akku im RC-Modell.
2. Wenn Du die Uersetzung (anderes Motorritzel und/oder Hauptzahnrad) geändert hast, stelle den serienmäßigen Zustand wieder her; stelle sicher, dass das Motorritzen Grund eines zu geringen Zahnflankenspiels nicht schwergängig auf dem Hauptzahnrad läuft.
3. Reinige alle Lager des RC-Modells.
4. Kontrolliere den Zustand aller Zahnräder auf Verschmutzung und/oder Beschädigung.

C. Gas-Bremse-Rückwärts funktionier, aber nicht die Lenkung.

1. Schalte das RC-Modell aus und kontrolliere bei Hand, ob der Lenkhebel am Servo sich drehen lässt.
2. Kontrolliere auch den Rest der Lenkgestänge auf Leichtgängigkeit.

D. Die Lenkung funktioniert, aber Gas-Bremse-Rückwärts lässt sich nicht kontrolliert nutzen.

1. Kontrolliere das RC-Modell auf offensichtliche beschädigte Komponenten und Schmorri-Geruch.
2. Verwende frische Batterien im RC-Sender und einen anderen, ordnungsgemäß aufgeladenen Akku im RC-Modell.

E. Das RC-Modell verursacht im Einsatz ungewöhnliche Geräusche.

1. Stelle sich, dass das Motorritzel Grund eines zu geringen Zahnflankenspiels nicht schwergängig auf dem Hauptzahnrad läuft.
2. Reinige alle Lager des RC-Modells.
3. Kontrolliere den Zustand aller Zahnräder auf Verschmutzung und/oder Beschädigung.

GEWÄHRLEISTUNG & PRODUKT-GRUPPEN-STANDARDS

Hallo Racer,

wir, das FTX RC-Car Team besteht durchweg aus Modellbau-Enthusiasten, die dieses wunderbare Hobby, diesen faszinierenden Sport seit vielen, vielen Jahren selbst intensiv betreiben. Uns als Team geht es bei diesem wichtigen Thema nicht um irgendwelches kindisches Schulmeister-Gehabe, sondern um ein gesundes, vernünftiges und damit auch beiderseitig spaßbringendes Miteinander mit den Fahrern unserer RC-Modelle. Und dazu ist es einfach unabdingbar, dass man als Betreiber vernünftig und verständlich vermittelt bekommt, um es letztendlich auch zu verinnerlichen, dass man ein Hochleistungs-RC-Modell insgesamt, aber insbesondere auch längerfristig nur mit Spaß und Erfolg betreiben kann, wenn man sich bewusst ist, dass man dabei auch selbst als Hobbyist in der richtigen Handhabung, Reparatur, Wartung und Pflege gefordert ist. Ist man als Fahrer dazu nicht bereit, dann braucht man auch nicht zu denken, dass ein RC-Modell solchen Kalibers das Richtige für einen ist und wäre letztendlich mit einem Auto mit deutlich ausgeprägterem Spielzeug-Charakter besser bedient. Das ist jetzt absolut nicht böse gemeint, dahingehend sind wir einfach nur offen und ehrlich. Und es ist ganz sicher, dass diese Thematik in dem Fall des Unverständnisses seitens Betreiber absolut nichts mit dem Typ und/oder der Marke eines Hochleistungs-RC-Modells zu tun hat. Dies haben alle RC-Modelle gleichen Leistungstyps – gleich welchen Herstellers – gemein.

ECHTE RC-MODELLE SIND „MODELLBAU“

Trotz teilweiser Vormontage des vorliegenden RC-Modells handelt es sich NICHT um SPIELZEUG! Das heißt, bei dem Gebrauch und der Handhabung dieses Produktes durch den Benutzer sind gewisse Mindestanforderungen und Sorgfaltspflichten einzuhalten. Dazu gehört es unter anderem, dass diese vorliegende Betriebsanleitung aufmerksam durchgelesen und inhaltlich verstanden werden muss, um dann in jeder Form bei der Benutzung des Produktes beachtet zu werden. Sollten bezüglich der Inhalte der Betriebsanleitung Unklarheiten bestehen, darf das Produkt nicht in Betrieb genommen werden. Jede Benutzung dieses Produktes ohne Kenntnis und Beachtung der Bau- & Betriebs-Anleitung stellt eine mutwillige oder zumindest fahrlässige Fehlbedienung dar. Gewährleistungen beinhalten ausschließlich das Produkt selbst und sind auf die Höhe des empfohlenen Verkaufspreises beschränkt. Durch Inbetriebnahme dieses Produktes übernimmt der Benutzer die Verantwortung für alle eventuell durch dieses Produkt entstehenden Schäden. Sollte der Käufer und/oder Betreiber dieses Produktes nicht gewillt sein, diese Betriebs-Verantwortung zu übernehmen und/oder die Mindestanforderungen und Sorgfaltspflichten bei dem Gebrauch und der Handhabung dieses Produktes gemäß der Betriebsanleitung einzuhalten, darf das Produkt in keiner Form in Betrieb genommen werden und kann im 100%igen Originalzustand dem Bezugs-Händler gegen Rückerstattung des Kaufpreises zurückgegeben werden.

GEWÄHRLEISTUNG. ACHTUNG!

Betrieb durch Minderjährige nur unter Aufsicht eines Erwachsenen - Dies ist kein Spielzeug! Montage und Betrieb verlangen die Anleitung durch Verantwortung tragende Erwachsene. Prüfen Sie dieses Produkt vor Bau-Beginn & Inbetriebnahme auf Vollständigkeit und Schäden. Reklamieren Sie solche ggf. bei Ihrem Bezugs-Händler vor jeder Form der Inbetriebnahme. Spätere Reklamationen von Vollständigkeits-Mängeln und Schäden bezogen auf den Auslieferungszustand können nicht grundsätzlich und automatisch unter Gewährleistung eingeordnet werden und unterliegen der individuellen

Prüfung. Gesetzliche Gewährleistung bezieht sich darauf, dass dieses Produkt zum Zeitpunkt der Übergabe an den End-Benutzer gemäß seinem Produkt-Typ vollständig und fehlerfrei in Bezug auf Material und Verarbeitung ist und mit den, für seine Produktgruppe üblichen Eigenschaften geliefert wird.

Das bedeutet für die Modellbau-Branche ein, hinsichtlich seiner BESTIMMUNGSGEMÄSSEN VERWENDUNG mit Funkfernsteuerung betriebsstaugliches Produkt. Dies beinhaltet keinerlei Unfall-Beschädigungen und Schäden, die durch Modifikationen und Handhabungen, die nicht mit den Inhalten dieser Betriebsanleitung übereinstimmen, hervorgerufen worden sind.

GEWÄHRLEISTUNG BEDEUTET NICHT MOBILITÄTSGARANTIE

Alle unsere Produkte sind qualitativ hochwertige MODELLBAU Artikel. Trotz teilweise vormontierter RC-Modelle (RTR = „ready to run“) handelt es sich NICHT um SPIELZEUG! Das heißt, bei dem Gebrauch und der Handhabung unserer Produkte durch den Kunden sind gewisse Mindestanforderungen und Sorgfaltspflichten einzuhalten. Insbesondere auch alle RTR und ARTR RC-Modelle sind trotz ihrer Vormontage dennoch vollwertige Modellbau-Artikel, so wie andere Fabrikate, die in Baukastenform geliefert werden. Bei solchen Baukästen ist dies nur offensichtlich: erst bauen, dann fahren, Wartung,...

Pflege, Servicearbeiten und Reparaturen gehören unumstößlich zu dem Betrieb eines ferngesteuerten RC-Modells. In der Regel führt der Betreiber die anfallenden Arbeiten selbst durch. Und im Grunde macht dies für viele Hobbyisten sowieso den entscheidenden Reiz des Modellbaus aus. Eine vollwertige „Mobilitätsgarantie“ im Rahmen der gesetzlichen Gewährleistungsfrist kann es bei unseren

Modellbauartikeln (und genau das haben alle ECHTEN Modellbauartikel – gleich welchen Herstellers - gemein...) insoweit nicht geben, als diese einer erhöhten Belastung und Überbeanspruchung durch den Kunden unterliegen können, die dabei auch weit über den Bereich der BESTIMMUNGSGEMÄSSEN VERWENDUNG hinausgehen können. Die gesetzliche Gewährleistung möchte lediglich sicherstellen, dass ein Produkt zum Wohle des Kunden mit den für diese Produktgruppe üblichen Eigenschaften geliefert wird. Das bedeutet in der RC-Modellbau-Branche ein mit Funkfernsteuerung betriebsstaugliches Produkt. Eine konkrete Aussage über die Höhe der Belastbarkeit im Betrieb kann, abgesehen von einem Mindeststandard, selbstverständlich nicht daraus abgeleitet werden und ist auch nicht vom Gesetzgeber beabsichtigt. gesetzliche Gewährleistung möchte lediglich sicherstellen, dass ein Produkt zum Wohle des Kunden mit den für diese Produktgruppe üblichen Eigenschaften geliefert wird. Das bedeutet in der RC-Modellbau-Branche ein mit Funkfernsteuerung betriebsstaugliches Produkt. Eine konkrete Aussage über die Höhe der Belastbarkeit im Betrieb kann, abgesehen von einem Mindeststandard, selbstverständlich nicht daraus abgeleitet werden und ist auch nicht vom Gesetzgeber beabsichtigt.











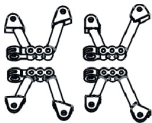
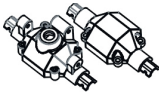

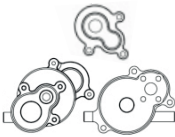

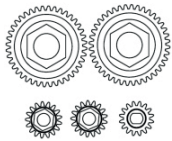

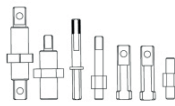
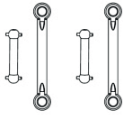

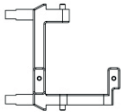
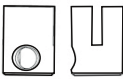
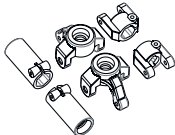
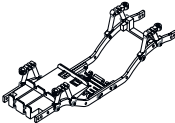
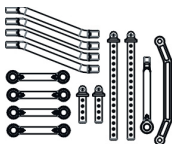
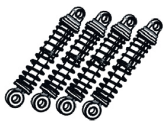
FTX OUBACK MINI 3.0 1/24th SCALE INSTRUCTION MANUAL & PARTS LIST

Specifications:

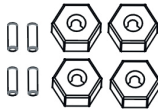
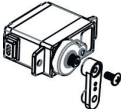
LENGTH	WIDTH	HEIGHT	WHEEL BASE	DRIVE SYSTEM	DIAMETER OF WHEEL	WIDTH OF WHEEL	Gear Ratio	SERVO
215mm	102mm	115mm	120mm	4WD Shaft Drive	24.8mm	18.2mm	1:62	1kg

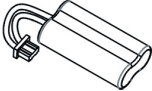









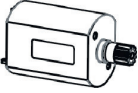
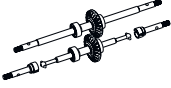



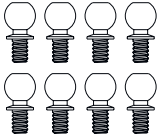
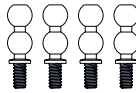
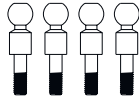
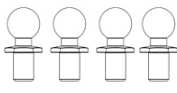
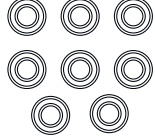

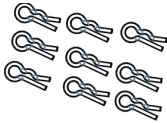
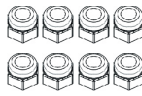











Spare Part

FTX8853 -Shock Mount Set 	FTX8854-Front/Rear Axle Housing Set 	FTX8855 -Front & Rear Bumper Set 	FTX8902A-Transmission Gear Case 	FTX8857-64T Main Gear & 12T Pinion Gear Set 
FTX8901- Transmission Gear Set 	FTX8867 - Pinion & Ring Gear 	FTX8902B- Top Central Gear Box 	FTX8903 - Transmission Drive Shaft Set 	FTX8904 - Servo Link/ Tap Shaft 
FTX8864 - Telescopic Main Drive Shaft Set 	FTX8905 - Servo Mount 	FTX8906 - Tap Joint Cap 	FTX8862 - Front & Rear Hub Set 	FTX8863 - Main Chassis Set 
FTX8852 - Vehicle Link Set 	FTX8851 - Shock Set 	FTX8860BK - Wheel set 	FTX8861 - Swamper Tyre Set 	FTX8859BK - Swamper Tyre & Wheel set 
FTX8875 - Wheel Hex with Pin 	FTX8887 - 1KG Servo 	FTX8888 - ESC with Built In RX 	FTX8882 - 520mah 3.7V Lipo Battery 	FTX8883 - Lipo USB Charger with Indicator 



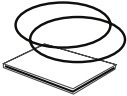

Spare Parts

<p>FTX8872 – 050 High Power Brushed Motor</p> 	<p>FTX8850 – Front & Rear Drive shaft with main gear included</p> 	<p>FTX8907 – Pin 1x5</p> 	<p>FTX8908 - Pin 1x6</p> 	<p>FTX8909 – Screw Set 2x3</p> 
<p>FTX8910 – Central Link Ball Head</p> 	<p>FTX8911 – Side Link Ball Head</p> 	<p>FTX 8912 – Steering Link Ball Head</p> 	<p>FTX8913 – Servo Ball Head</p> 	<p>FTX8914A – Copper Bushing 8x4x3</p> 
<p>FTX8914B – Copper Bushing 6x3x2.5</p> 	<p>FTX8914C – Copper Bushing 5x2x2.5</p> 	<p>FTX8873 – Body R-Clip</p> 	<p>FASTM2.5BK- Nut M2.5</p> 	<p>FASTM2BK – Nut M2</p> 
<p>FTX8915 – Round Head Self-tapping Screw 1.7x10</p>  <p>X8P</p>	<p>FTX8916 – Flat Head Self-tapping Screw 1.7x6</p>  <p>X8P</p>	<p>FTX8917 – Round Head Self-tapping Screw 1.7x7</p>  <p>X8P</p>	<p>FTX8918 – Round Head Self-tapping Screw 1.7x5</p>  <p>X8P</p>	<p>FTX8919 – Round Head Self-tapping Screw 1.4 x 6</p>  <p>X8P</p>
<p>FTX8920 – Button Head Metric Hex Screw 2x4</p>  <p>X8P</p>	<p>FTX8921 – Button Head Metric Hex Screw 2X6</p>  <p>X8P</p>	<p>FTX8922 – Round Head Self-tapping Screw 2X6</p>  <p>X8P</p>	<p>FTX8923- Button Head Metric Hex Screw 2X8</p>  <p>X8P</p>	<p>FTX8924 – Round Head Self-tapping Screw 2X8</p>  <p>X8P</p>
<p>FTX8925 – Button Head Metric Hex Screw 2x5</p>  <p>X8P</p>	<p>FTX8926 – Flat Head Self-tapping Screw 1.7x4</p>  <p>X8P</p>	<p>FTX8928 – Body Roll Cage</p>  <p>X6P M2 X6P</p>	<p>PVC Body FTX8927R(Red) FTX8927GR (Metal Gray) FTX8927GN (Metal Green)</p> 	<p>Transparent Body FTX8927C PC Lexan</p> 
<p>PVC Pick UP Body FTX8865R (Red) FTX8865BK (Black)</p>  <p>(Optional)</p>	<p>FTX8874 – LED Light Set 1</p> 	<p>FTX8929 – LED Light Set 2</p> 	<p>FTX8886 – Rubber band with double-stick tape</p> 	<p>FTX8889 – Transmitter only</p> 





Transmission Gear 1

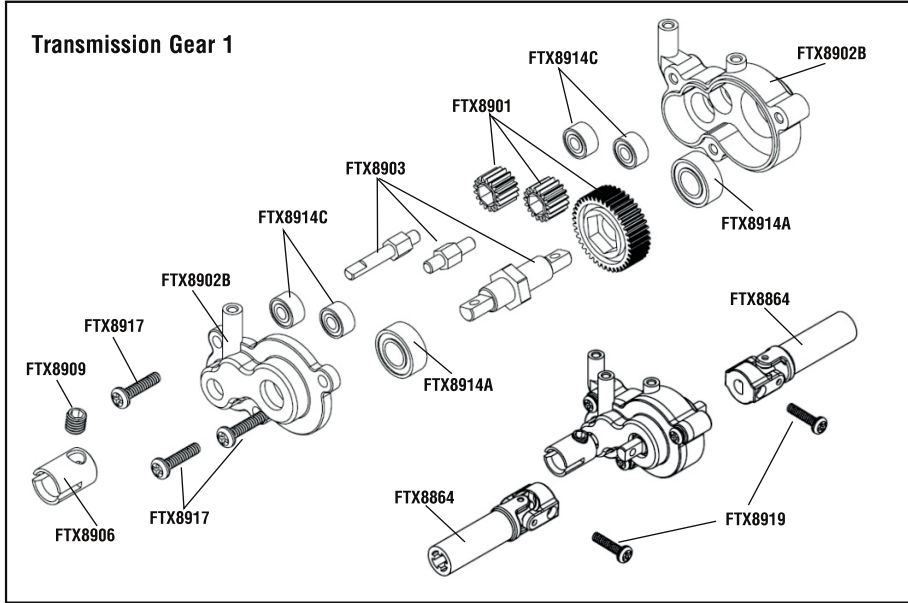

Transmission Gear 2

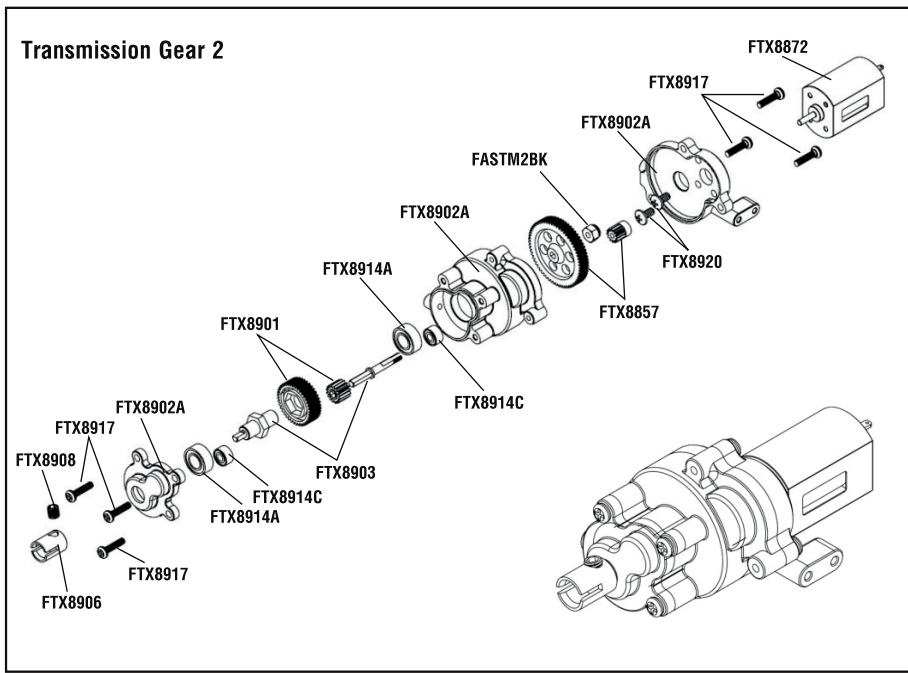

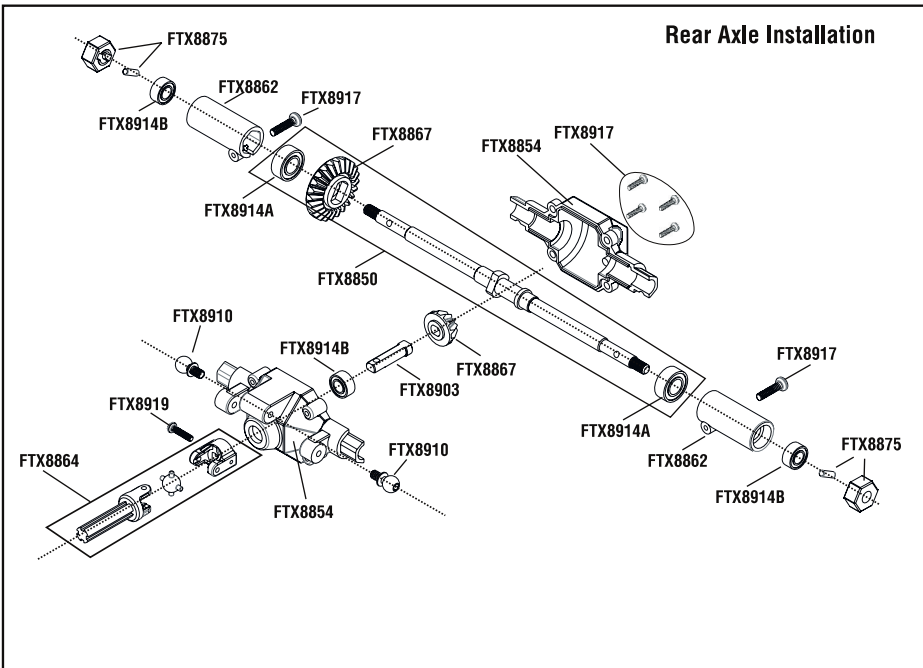
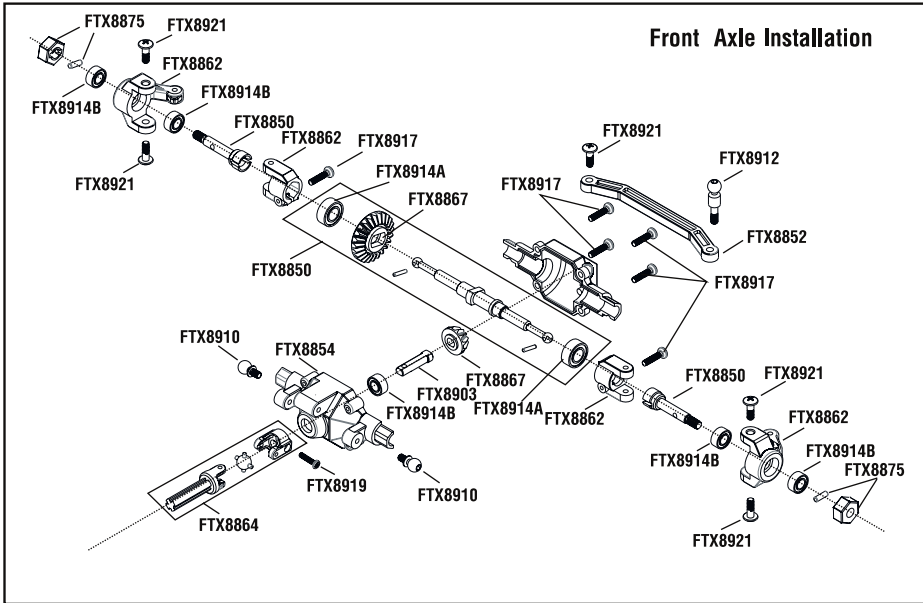



Front

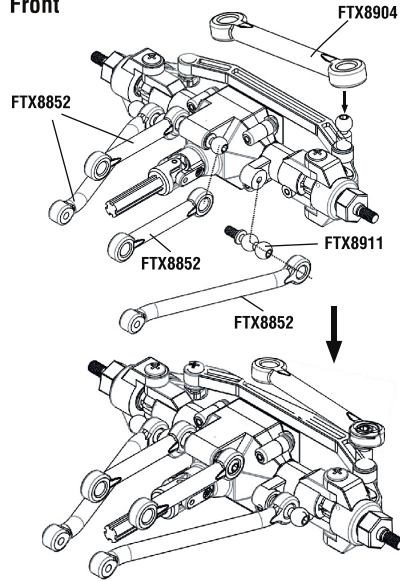

Rear

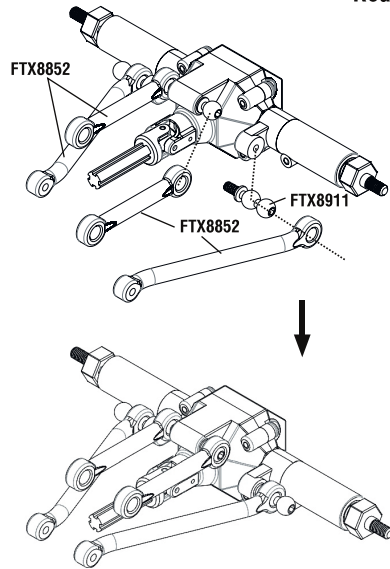

Main Chassis Installation

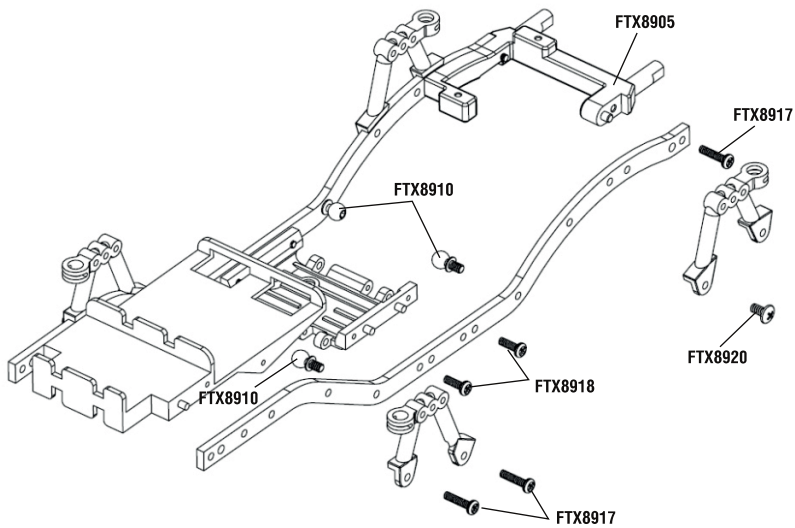

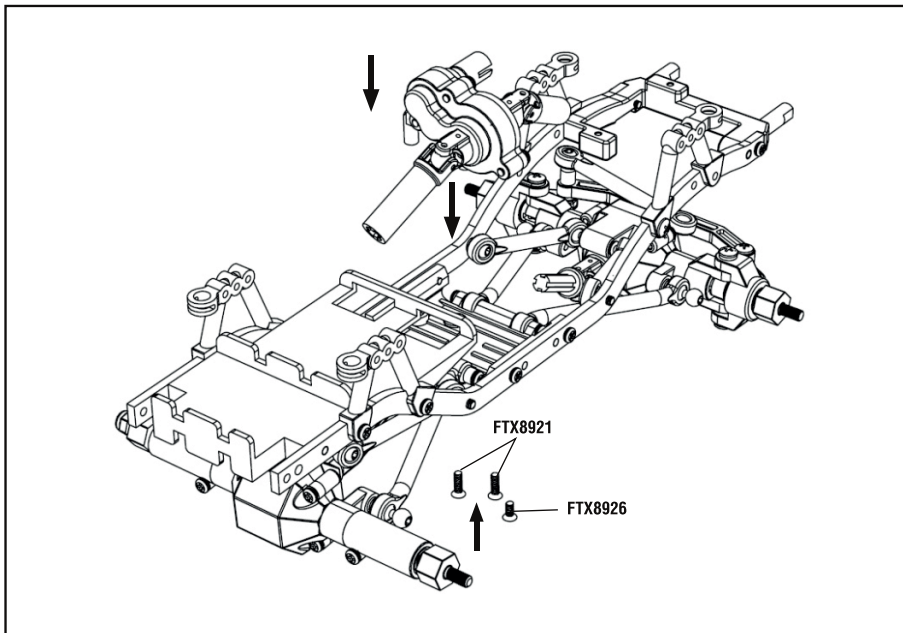
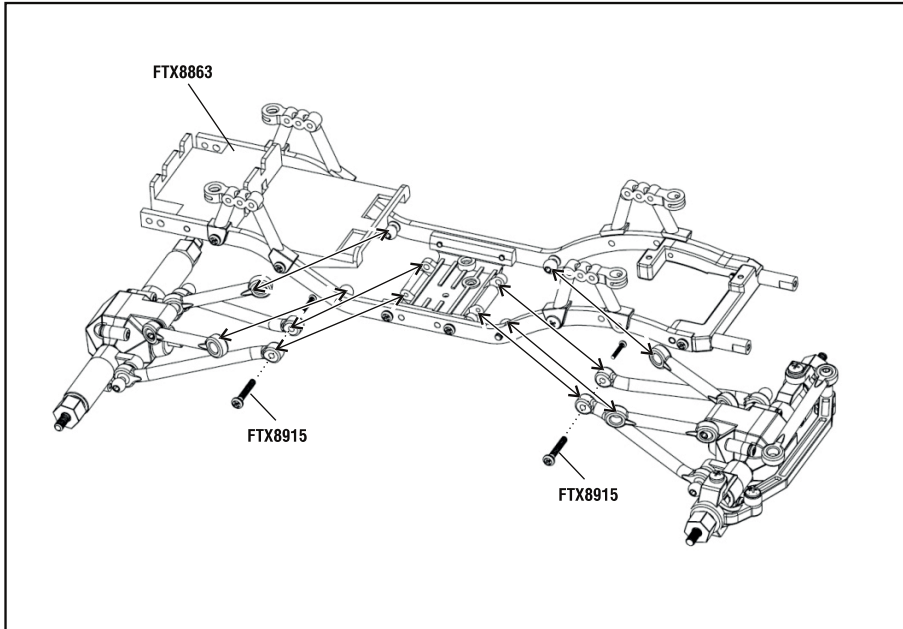

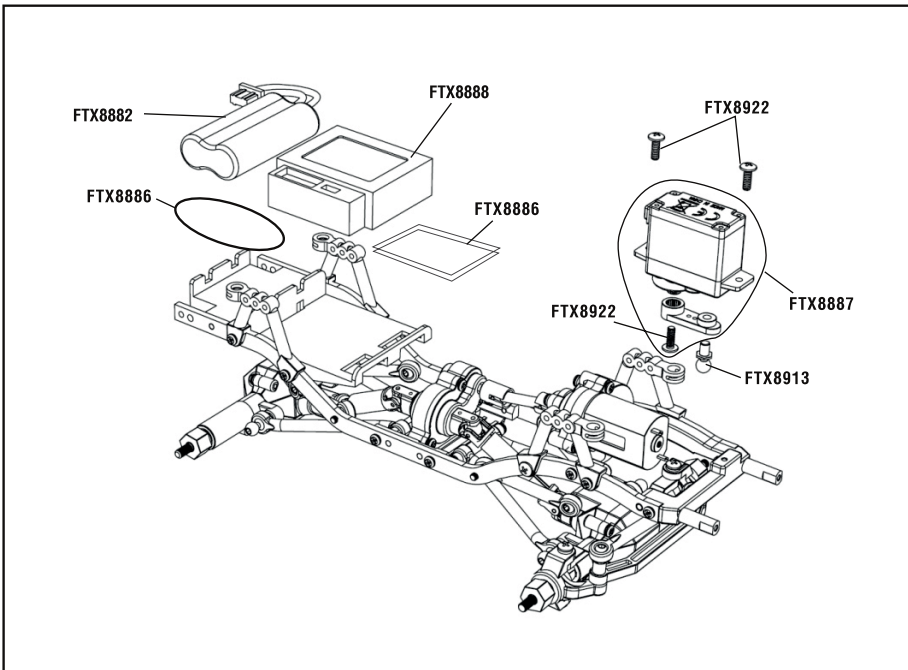
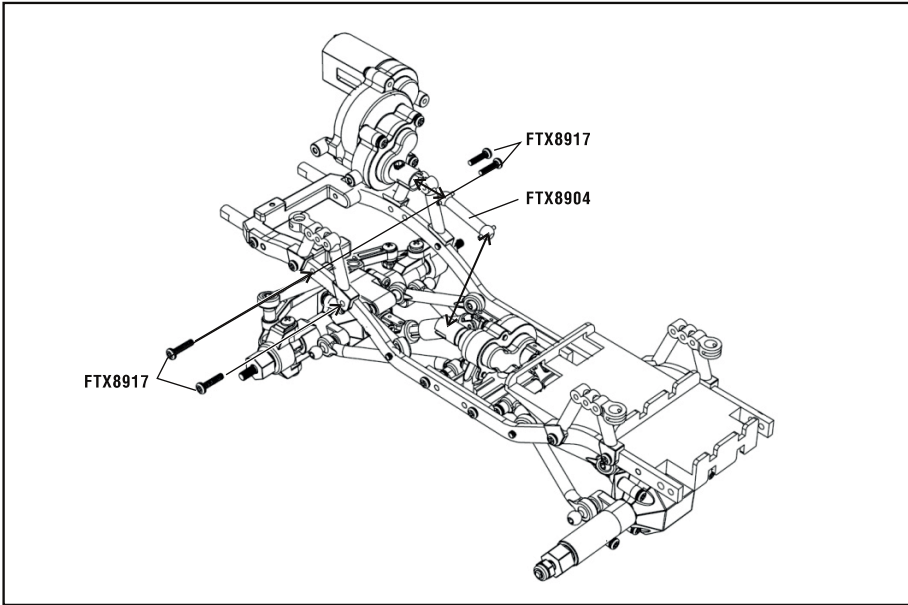

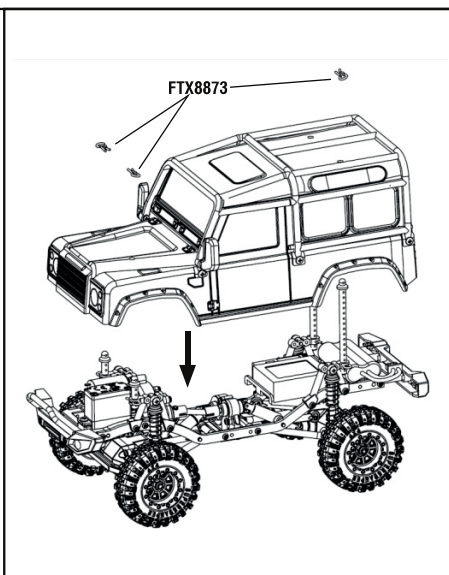
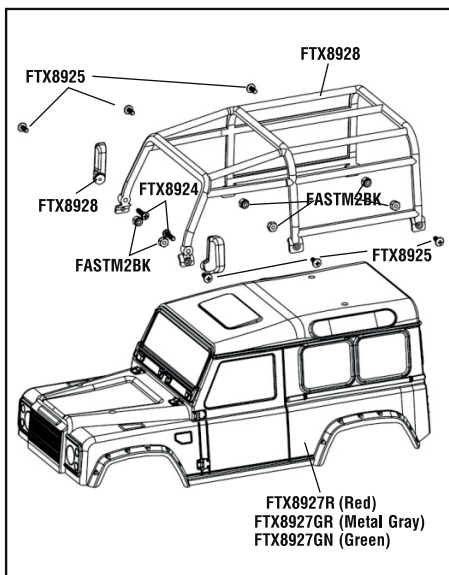
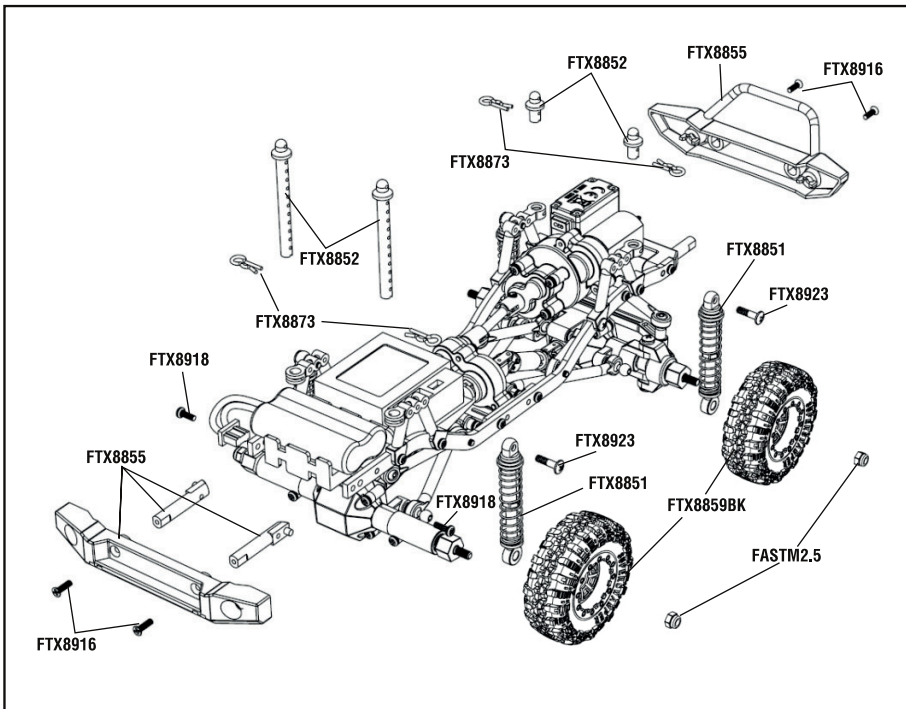



OUTBACK³

MINI



www.ftx-rc.com



FTX is an exclusive brand of CML Distribution, Saxon House, Saxon Business Park,
Hanbury Road, Bromsgrove, Worcestershire, B60 4AD England.
E-mail: info@ftx-rc.com

